

Modules:	Pour modules à côté court de 790 à 1100mm
Inclinaisons réglables:	15°/20°/25°/30°/35°
Matériau:	Aluminium AlMgSi 0,5
Epaisseur de la tôle:	2mm
Dimensions:	1085 x 81 x 45mm en position rabattue
Poids:	1,690kg
Matériaux de fixation:	RVS A2
Profilé de lestage:	Profilé en L de 40x40x3mm (non fourni)
Emballage:	10 Pièces par boîte

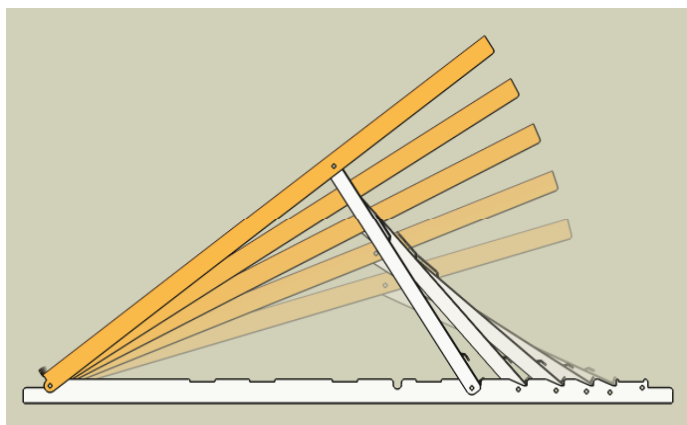

inclinaison réglable de 15° à 35°
en pas de 5°

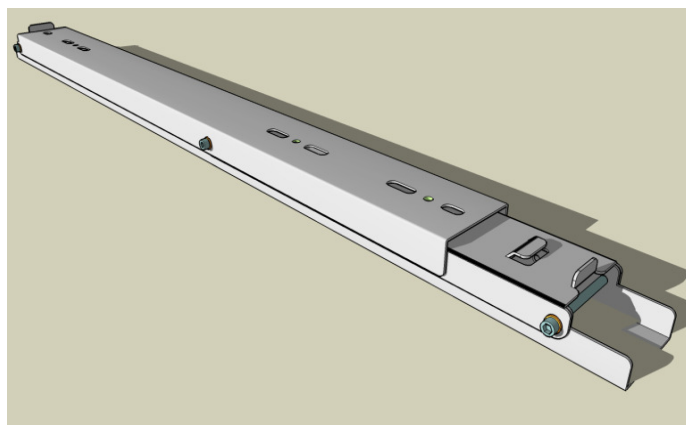

rabattable
fourni en position fermée
200 pièces sur palette

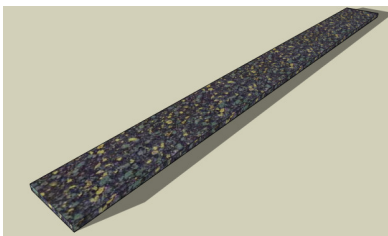

plaque protectrice et antidérapante en granulés de caoutchouc recyclé (NR-SBR) à poser sous le support (en option)*

* attention: matériau non compatible avec revêtements de toiture en PVC

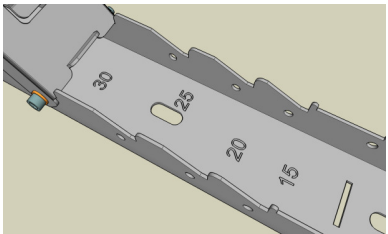

marquage de l'inclinaison choisie

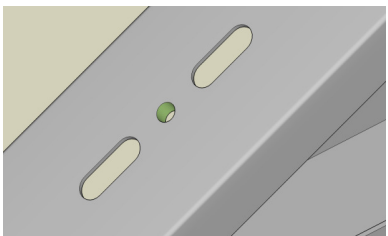

montage direct des modules par clames au moyen d'écrous certis M8 **

fixation des rails de montage à travers de trous à une largeur de 11mm *

** consultez les instructions de montage du fabricant

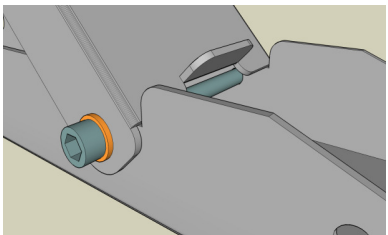

verrouillage du support au moyen d'un seul boulon

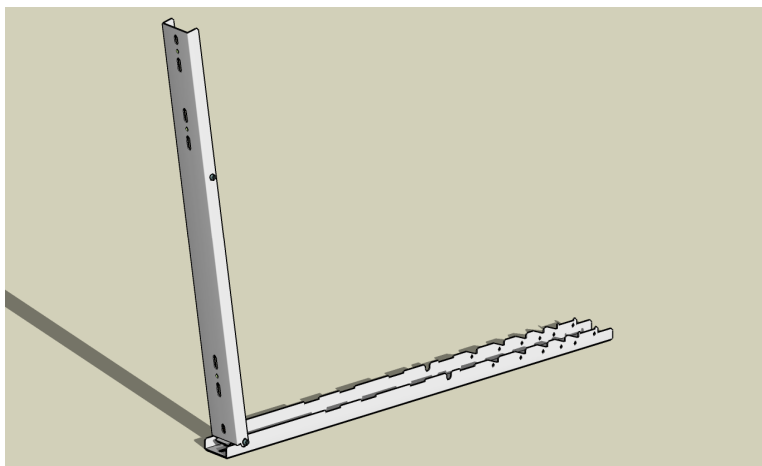

utilisez la position relevée du support pour réaliser les montages intérieurs

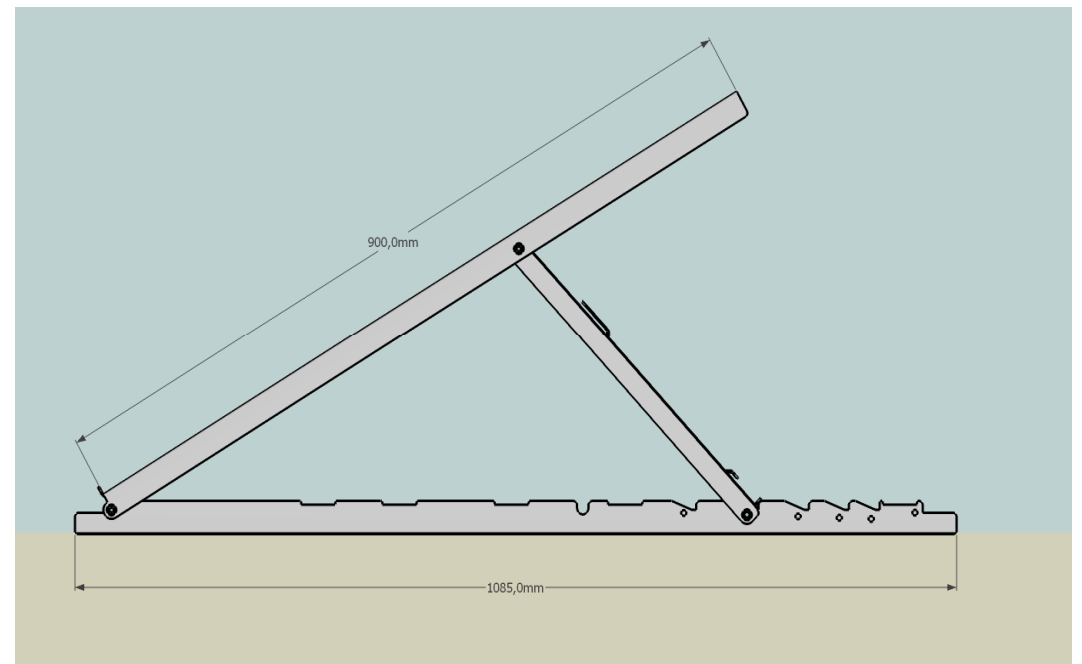

LESTAGE à l'arrière

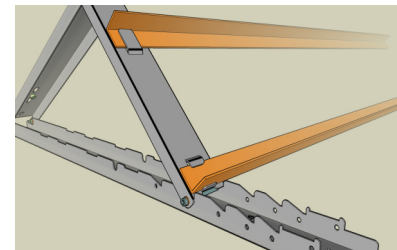

lestage de 300mm

ou dans le bas

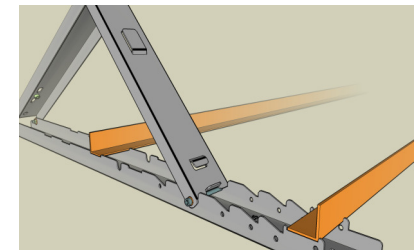

lestage de 500mm

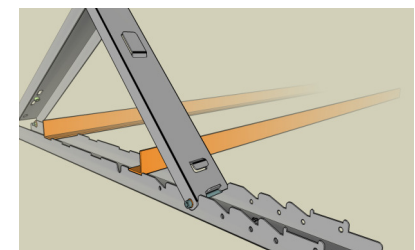

lestage de 400mm

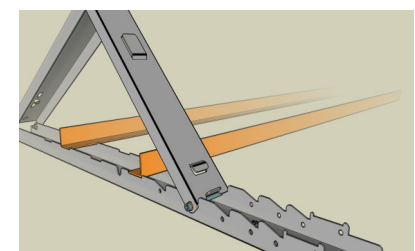

lestage de 300mm

pose du lestage sur profilés aluminium standards de 40x40x3mm (non fournis)

